

ИНТЕРСКОЛ



**Мультиинструмент
ручной электрический**

**МОДЕЛИ:
МФИ-500Э**



**РУКОВОДСТВО ПО ЭКСПЛУАТАЦИИ
И ИНСТРУКЦИЯ ПО БЕЗОПАСНОСТИ**

Уважаемый потребитель!

При покупке машины ручной электрической (электроинструмента):

- требуйте проверки её исправности путем пробного включения, а также комплектности согласно сведениям соответствующего раздела настоящего руководства по эксплуатации;
- убедитесь, что гарантийный талон оформлен должным образом, содержит дату продажи, штамп магазина и подпись продавца.



Перед началом работы электрической машиной изучите Инструкцию по безопасности и Руководство по эксплуатации и неукоснительно соблюдайте содержащиеся в них правила техники безопасности при работе.

Бережно относитесь к Руководству и Инструкции и храните их в доступном месте в течение всего срока службы машины.



Помните: электроинструмент является источником повышенной опасности!

ГАРАНТИЙНЫЕ ОБЯЗАТЕЛЬСТВА ПРОИЗВОДИТЕЛЯ

Производитель гарантирует работоспособность машины в соответствии с требованиями технических условий изготовителя.

Гарантийный срок эксплуатации машины составляет 2 года со дня продажи её потребителю. В случае выхода машины из строя в течение гарантийного срока по вине изготовителя владелец имеет право на её бесплатный ремонт при предъявлении оформленного соответствующим образом гарантийного талона.

Условия и правила гарантийного ремонта изложены в гарантийном талоне на машину. Ремонт осуществляется в уполномоченных ремонтных мастерских, полный список которых представлен на сайте: www.interskol.ru

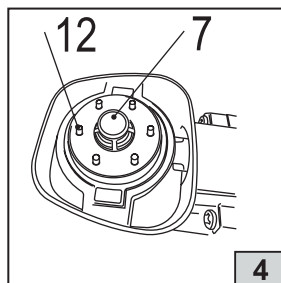
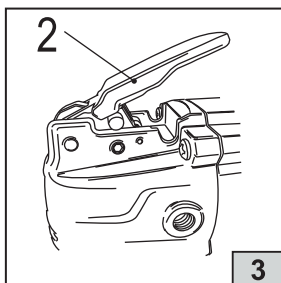
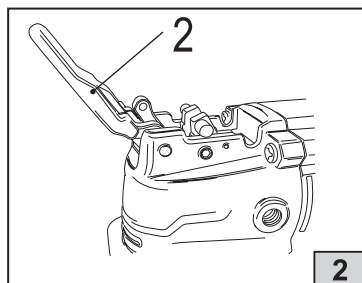
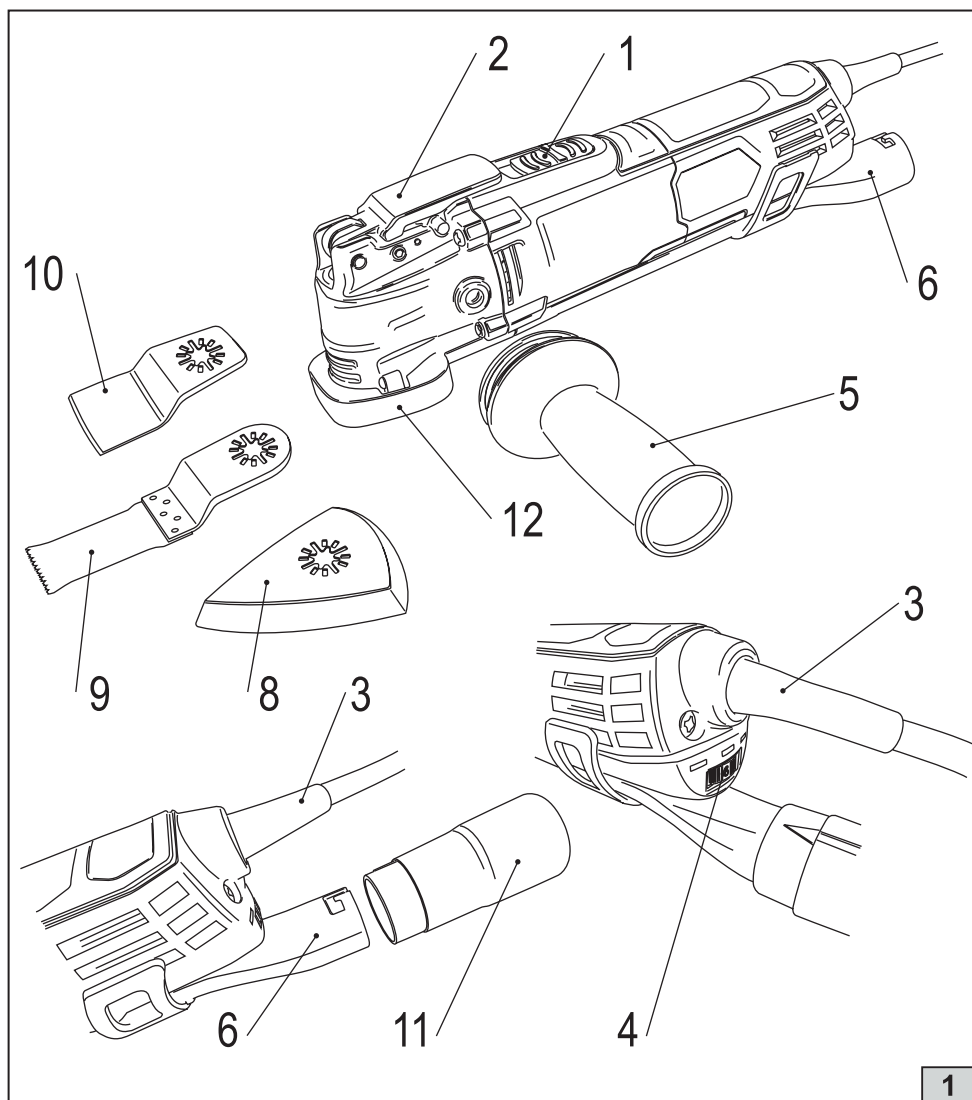

ИНСТРУКЦИЯ ПО БЕЗОПАСНОСТИ

1

ОБЩИЕ УКАЗАНИЯ МЕР БЕЗОПАСНОСТИ ЭЛЕКТРИЧЕСКИХ МАШИН



ОСТОРОЖНО! Ознакомьтесь со всеми предупреждениями по безопасности, указаниями, иллюстрациями и техническими характеристиками, предоставленными вместе с данной инструкцией. Невыполнение всех приведенных ниже указаний может привести к поражению электрическим током, и (или) к тяжелому телесному повреждению.

Сохраните все предупреждения и инструкции для справки.

Термин «электрическая машина» или «электрорезак» в этих предупреждениях относится к вашей работающей от сети электрической машине или к аккумуляторной (беспроводной) электрической машине.

1) БЕЗОПАСНОСТЬ РАБОЧЕГО МЕСТА

а) содержите рабочее место в чистоте и с хорошей освещенностью. Загроможденные и темные места могут приводить к несчастным случаям;

б) не пользуйтесь электрической машиной во взрывоопасной среде, например вблизи легко воспламеняющихся жидкостей, там, где в атмосфере присутствуют пары таких жидкостей, взрывоопасные газы или пыль. Машины создают искрение, которое может вызвать воспламенение пыли или паров;

в) не допускайте детей и посторонних лиц к местам работы с электрической машиной. Отвлечение внимания может приводить к потере контроля над машиной.

2) ЭЛЕКТРОБЕЗОПАСНОСТЬ:

а) вилка электрической машины должна соответствовать розетке. Ни в коем случае не вносите никаких изменений в вилку. Не пользуйтесь никакими переходными вилками для заземляемых электрических машин. Применение немодифицированных соответствующих розеток, снижает риск поражения электрическим током;

б) не касайтесь заземленных поверхностей, например труб, радиаторов, электроплит, холодильников. Существует повышенный риск поражения током, если ваше тело заземлено;

в) не подвергайте электрические машины воздействию дождя или сырости. При попадании воды в электрическую машину возрастает опасность поражения током;

г) не допускайте небрежного обращения со шнуром питания. Ни в коем случае не используйте шнур для переноса, подтягивания или выключения электрической машины выдергиванием шнура с вилкой из розетки. Не допускайте контакта шнура с источниками тепла, острыми кромками или движущимися предметами. При повреждении или перекручивании шнура возрастает опасность поражения электрическим током;

д) при работе электрической машиной вне помещения пользуйтесь удлинненным шнуром наружного применения. При использовании шнура наружного применения снижается опасность поражения электрическим током;

е) если приходится работать с электрической машиной в сыром месте, пользуйтесь источником питания, защищенным устройством защитного отключения (УЗО). Применение устройств защитного отключения снижает опасность поражения электрическим током.

3) ЛИЧНАЯ БЕЗОПАСНОСТЬ:

а) будьте внимательны, следите за своими действиями и руководствуйтесь здравым смыслом при работе с электрической машиной. Не пользуйтесь электрической машиной, если вы устали или находитесь под воздействием наркотиков, алкоголя или лекарственных препаратов. Даже малейшая невнимательность при работе с электрическими машинами может привести к тяжелому телесному повреждению;

б) пользуйтесь средствами индивидуальной защиты. Обязательно носите средства защиты органов зрения. Применение в соответствующих условиях средств защиты, таких как респиратор, нескользящая защитная обувь и каска или средства защиты органов слуха, снижает вероятность получения телесных повреждений;

в) принимайте предупредительные меры на случай непреднамеренного пуска. Перед подсоединением к источнику питания и (или) блоку аккумуляторов, при подъеме машины или ее переносе выключатель должен находиться в выключенном положении. Не держите палец на выключателе в процессе переноса электрической машины и не запитывайте машину при включенном выключателе - это может привести к несчастному случаю;

г) перед включением электрической машины удалите любой ключ, используемый для регулировки. Ключ, оставленный на вращающейся части электрической машины, может привести к телесному повреждению;

е) избегайте потягиваний для разминки в процессе работы, в любое время сохраняйте равновесие и устойчивое положение тела - это послужит гарантией непрерывного и устойчивого управления машиной, в том числе в неожиданных ситуациях;

ф) носите соответствующую одежду. Не носите свободно сидящую одежду или украшения. Держите волосы и одежду подальше от движущихся частей машины. Свободно сидящая одежда, украшения или длинные волосы движущимися частями;

г) при наличии средств для присоединения пылеотсоса и пылесборников правильно присоединяйте и используйте эти средства. Применение пылесборников может уменьшить опасность от воздействия пыли;

h) не допускайте излишней самоуверенности, возникающей при частом использовании машины. Самоуверенность вызывает небрежное отношение к соблюдению принципов безопасности и даже их игнорирование. Любая небрежность при работе с машиной может привести к тяжелому телесному повреждению за долю секунды.

4) ПРИМЕНЕНИЕ ЭЛЕКТРИЧЕСКОЙ МАШИНЫ И УХОД ЗА НЕЙ:

а) не прилагайте излишних усилий к электрической машине. Пользуйтесь электрической машиной, подходящей для данной работы. Правильно выбранная электрическая машина выполнит работу эффективнее и безопаснее, без превышения установленных параметров;

б) не пользуйтесь электрической машиной, если выключатель не включает и не выключает ее. Любая электрическая машина с неисправным выключателем опасна и подлежит ремонту;

с) перед любыми регулировками, сменой принадлежностей или укладкой электрической машины для хранения обязательно отсоединяйте вилку питания и (или) вынимайте аккумуляторную батарею, если иное не предусмотрено изготовителем. Эта профилактическая мера безопасности уменьшает риск случайного (непреднамеренного) пуска электрической машины;

д) храните электрическую машину в недоступном для детей месте. Не допускайте использования электрической машины лицами, не имеющими опыта работы с этой машиной или не ознакомленными с данными инструкциями. В руках необученных пользователей электрические машины опасны;

е) ухаживайте за электрической машиной и принадлежностями к ней. Проверяйте машину на предмет несоосности или заедания движущихся частей, поломки деталей и иных неисправностей, которые могут влиять на работу электрической машины. В случае выявления поломки и (или) повреждений не используйте электрическую машину до тех пор, пока она не будет отремонтирована. Многие несчастные случаи вызваны недостатками в обслуживании электрических машин;

ф) содержите режущий инструмент чистым и заточенным. Правильно обслуживаемый режущий инструмент с острыми режущими кромками менее подвержен заклиниванию и легче управляется.

г) применяйте электрическую машину, принадлежности, рабочий инструмент и т.п. в соответствии с данной инструкцией - с учетом условий и вида выполняемой работы. Применение электрической машины для работ, для которых она не предназначена, может привести к опасным ситуациям;

h) содержите рукоятки и поверхности захвата в чистоте, не допускайте наличия на них масла или смазки. Скользкие рукоятки и поверхности захвата не обеспечивают безопасного обращения с электрической машиной и безопасного управления ею в неожиданных ситуациях.

5) ОБСЛУЖИВАНИЕ:

а) доверяйте обслуживание и ремонт своей электрической машины только квалифицированному ремонтному персоналу, причем в ходе обслуживания и ремонта должны применяться исключительно оригинальные запасные части. Это обеспечивает необходимый уровень безопасности электрической машины.

2

ДОПОЛНИТЕЛЬНЫЕ УКАЗАНИЯ ПО ТЕХНИКЕ БЕЗОПАСНОСТИ ДЛЯ ШЛИФОВАЛЬНЫХ МАШИН

а) Используйте настоящий электроинструмент только для сухого шлифования. Проникновение воды в электроинструмент повышает риск поражения электротоком.

б) Осторожно, опасность пожара! Предотвращайте перегрев шлифуемого материала и шлифовальной машины. Перед перерывом в работе всегда опорожняйте пылесборник. Шлифовальная пыль может воспламениться в сборном мешке, микрофилтре, бумажном мешке (в фильтрующем мешке или в фильтре пылесоса) при неблагоприятных условиях, например, при возникновении снопа искр, при шлифовании металлов. Особая опасность возникает при перемешивании горячей, после продолжительной работы, пыли от шлифования с остатками лака, полиуретана или других химических веществ.

с) Крепление заготовки. Заготовка, установленная в зажимное приспособление или в тиски, удерживается более надежно, чем в Вашей руке.

d) Держите Ваше рабочее место в чистоте. Смеси материалов особенно опасны. Пыль цветных металлов может воспламениться или взорваться.

e) Перевозите машину в фирменной упаковке. Перед упаковкой снимите рабочий инструмент, сверните и зафиксируйте шнур.

СВЕДЕНИЯ О СООТВЕТСТВИИ ПРОДУКЦИИ

Мультиинструмент ручной электрический МФИ-500Э, марки «ИНТЕРСКОЛ» соответствует требованиям технических регламентов Таможенного союза и Евразийского экономического союза:

ТР ТС № 004/2011 «О безопасности низковольтного оборудования»,
ТР ТС № 010/2011 «О безопасности машин и оборудования»,
ТР ТС № 020/2011 «Об электромагнитной совместимости технических средств»
ТР ЕАЭС № 037/2016 «Об ограничении применения опасных веществ в изделиях электротехники и радиоэлектроники».

Документы, подтверждающие соответствие продукции, размещены на сайте:
www.interskol.ru.

Сделано в Китае.

Изготовитель:
Shanghai Joye Import & Export Co., Ltd. Room 2102, Gateway Building, #398, North Caoxi rd.,
Shanghai, Китай

Уполномоченное лицо:
ООО «КЛС-Трейд»
Адрес: Россия, 141402, М.О., г/о Химки, ул. Ленинградская, стр. 25, пом. 10

Дата изготовления: см. маркировку изделия.

РУКОВОДСТВО ПО ЭКСПЛУАТАЦИИ

1

ОБЩИЕ СВЕДЕНИЯ

1.1 Мультиинструмент ручной (далее по тексту "машина") предназначен для распиливания и разрезания древесных материалов, пластмассы, гипса, (кроме асбестосодержащих), цветных металлов и крепежных элементов (не закаленных гвоздей, скрепок). Машина пригодна для обработки мягкой плитки для стен, сухого шлифования и шабрения небольших поверхностей, в особой степени пригодна для работ в трудно доступных местах и заподлицо.

Машина может применяться профессиональными пользователями на промышленных предприятиях и в строительстве, а также для работы в личных хозяйствах, бытовых и аналогичных условиях.











1.2 Машина может эксплуатироваться при температуре окружающей среды от 0°C до +40°C, относительной влажностью воздуха не более 80% и отсутствием прямого воздействия атмосферных осадков.

1.3 Настоящее руководство содержит сведения и требования, необходимые и достаточные для надёжной, эффективной и безопасной эксплуатации машины.

1.4 В связи с постоянной деятельностью по совершенствованию машины изготовитель оставляет за собой право вносить в его конструкцию незначительные изменения, не отражённые в настоящем руководстве и не влияющие на его эффективную и безопасную работу

2

УСЛОВНЫЕ ОБОЗНАЧЕНИЯ

	Прочтите руководство по эксплуатации
	Знак обращения продукции на рынке государств-членов Таможенного союза
	Утилизируйте отходы.
	Не бросайте батарею в водоёмы.
	Не бросайте батарею в огонь.
	Не выбрасывайте вместе с бытовым мусором
	Переменный ток.
	Напряжение, В.
	Для использования внутри помещений
	Класс защиты электроинструмента II; двойная изоляция

3	ТЕХНИЧЕСКИЕ ХАРАКТЕРИСТИКИ	
НАИМЕНОВАНИЕ ПАРАМЕТРА	МФИ-500Э	
Номинальное напряжение, В ~	220	
Номинальная мощность, Вт	500	
Частота колебаний, мин ⁻¹	8000-16000	
Амплитуда колебаний, град.	5	
Регулировка частоты колебаний	есть	
Плавный пуск	есть	
Класс безопасности машины (по ГОСТ Р МЭК 60745-1)	II	
Масса нетто, кг	1,6	
Габаритные размеры (ДхШхВ), мм	270x65x900	
Корректированный уровень звукового давления L_{pa} , дБ(А)	92	
Корректированный уровень звуковой мощности L_{wa} , дБ(А)	103	
Коэффициент неопределенности, К, дБ(А)	<2,5	
Среднеквадратичное значение корректированного виброускорения a_n , м/с ²	3	
Коэффициент неопределенности К, м/с ²	1,5	
Назначенный срок службы, лет*	3	
Назначенный срок хранения, лет**	5	

*Назначенный срок хранения (срок с даты изготовления до продажи изделия пользователю).

4	КОМПЛЕКТ ПОСТАВКИ	
НАИМЕНОВАНИЕ	МФИ-500Э	
Мультиинструмент ручной	1 шт	
Рукоятка боковая	1 шт	
Дельта подошва	1 шт	
Шлифлист	3 шт	
Насадка пыльное полотно	1 шт	
Насадка нож	1 шт	
Патрубок для пылеудаления	1 шт	
Кожух пылесборный	1 шт	
Руководство по эксплуатации и инструкция по безопасности	1 шт	
Гарантийный талон	1 шт	
Упаковка	1 шт	

5 УСТРОЙСТВО И ПРИНЦИП РАБОТЫ

5.1 КОНСТРУКЦИЯ (Рис. 1)

- 1 Выключатель
- 2 Рычаг блокировки шпинделя
- 3 Шнур питания
- 4 Регулятор частоты колебаний
- 5 Рукоятка боковая
- 6 Кожух пылесборный

- 7 Шпindelь
- 8 Дельта подошва
- 9 Насадка пила
- 10 Насадка нож
- 11 Патрубок для пылеудаления
- 12 Место крепления насадок

5.2 КРАТКОЕ ОПИСАНИЕ

Машина состоит из привода с коллекторным двигателем в пластмассовом корпусе, механизма качания размещённого в алюминиевом корпусе. Рабочий инструмент или насадки крепятся на конце шпинделя. Крепление может быть простым, с помощью винта, или с помощью специального цангового патрона.

За счет специальной конструкции передаточного узла, вращательная энергия, создаваемая валом электрического двигателя, превращается в вибрацию или раскачивание. На выходе зажим, к которому присоединяются насадки, получает вибрационные движения, за счет которых и происходит выполнение полезной работы. Таким образом вращение вала двигателя превращается в осцилляцию. Машина используется тогда, когда решить задачу при помощи других электроинструментов невозможно, или с их помощью невозможно подобраться до труднодоступных мест.

5.3 ВКЛЮЧЕНИЕ МАШИНЫ

Для запуска инструмента переведите выключатель 1 (Рис. 1) в положение "1 (ВКЛ)". Для остановки инструмента переведите его в положение "0 (ВЫКЛ)".

5.4 РЕГУЛИРОВКА ЧАСТОТЫ КОЛЕБАНИЙ

Для увеличения/уменьшения частоты колебаний инструмента вращайте регулятор частоты колебаний 4 (Рис. 1).

Регулировку частоты колебаний можно установить в 6-ти положениях, положение «1» обозначает самую низкую, а позиция «6» самую высокую частоту.

Примечание! Машина оснащена функцией поддержания постоянных оборотов под нагрузкой.

5.5 ЗАЩИТА ОТ ПЕРЕГРУЗКИ

При заклинивании инструмента срабатывает электронный блок. Он отключит машину от источника питания. Для возобновления работы необходимо выключить и повторно включить машину.

Примечание! Машина оснащена плавным пуском. После нажатия клавиши выключателя 1 (Рис. 1) двигатель начинает плавно набирать обороты.

6

ПОДГОТОВКА К РАБОТЕ И ПОРЯДОК ВЫПОЛНЕНИЯ РАБОТЫ

Перед началом эксплуатации машины необходимо:

- после транспортировки в зимних условиях, перед включением выдержать машину при комнатной температуре до полного высыхания водяного конденсата;
- наружные поверхности машины протереть насухо ветошью.

6.1 УСТАНОВКА БОКОВОЙ РУКОЯТКИ

Боковая рукоятка антивибрационная.

При работе машину следует удерживать двумя руками, даже без установки антивибрационной рукоятки, однако, если рукоятка не будет мешать во время работы, например, из-за ограниченного места, её необходимо установить (рис. 1) на инструмент, заворачивая ее по часовой стрелке. Боковая рукоятка может быть установлена как на правую, так и на левую сторону инструмента.

6.2 УСТАНОВКА ПЫЛЕОТВОДЯЩЕГО ПАТРУБКА

Машина оснащена съемным пылеотводящим патрубком. Пылеотводящий патрубок выполняет свою функцию только при подключении к нему строительного пылесоса. Установите корпус пылесборника (см. рис.1 поз.12) пылеотводящего патрубка через шпindelь так, чтобы защелки зафиксировались на выступах корпуса редуктора. Задняя часть пылеотводящего па-

трубка крепится с помощью скобы, прикрепленной к нижнему ряду задних вентиляционных отверстий.

Выходное отверстие пылеотводящего патрубка подключается к внешней установке пылеудаления (строительный пылесос). В случае использования внешней системы пылеудаления, необходимо следовать инструкциям по эксплуатации этих систем.

6.3 ПОДКЛЮЧЕНИЕ МАШИНЫ К ЭЛЕКТРОСЕТИ

Учитывайте напряжение электросети! Перед включением машины проверьте, соответствует ли напряжение, указанное на табличке параметров, напряжению сети.



ВНИМАНИЕ! Перед включением машины в розетку, убедитесь, что выключатель находится в выключенном положении.

6.4 УСТАНОВКА / ЗАМЕНА РАБОЧЕГО ИНСТРУМЕНТА



ВНИМАНИЕ! Перед установкой/заменой рабочего инструмента убедитесь в том, что машина отсоединена от питающей сети, а выключатель питания находится в положении «Отключено».

ВНИМАНИЕ! Перед установкой/заменой рабочего инструмента убедитесь в его целостности. Поврежденные рабочие инструменты во время работы могут разлететься и нанести телесные повреждения Вам, окружающим Вас людям или причинить материальный ущерб.

Поднимите и поверните на 180 градусов рычаг блокировки шпинделя (Рис. 2). Установите требуемую сменную рабочую насадку.



Запрещается выполнять монтаж, если рабочая часть сменной насадки (лезвие) направлено на оператора.



Убедитесь, что отверстия насадки совпадают со штифтами патрона шпинделя (Рис. 4).

Запрещается выполнять монтаж, если сменная насадка крепится с использованием менее чем двух штифтов.

Монтаж сменных насадок возможен как с открытым (OQIS), так и с закрытым (OIS) креплением. Для установки насадки с открытым креплением (OQIS) необходимо использовать фасонную шайбу (входит в комплектацию к инструменту). Для этого установите насадку с открытым креплением, затем фасонную шайбу. Закройте рычаг шпинделя для фиксации насадки на шпинделе. (Рис.3)



ВНИМАНИЕ! Рычаг блокировки шпинделя оснащен защитным стопором, предохраняющим пальцы оператора от защемления падающим рычагом. При закрытии рычага, рычаг закроется не до конца, а упрется в стопор. Для полного закрытия рычага опустите стопор вниз и закройте рычаг до конца.

Установка шлифовальной шкурки на шлифовальную плиту/смена шлифовальной шкурки.

Дельта подошва 8 оснащена липучками для быстрой и простой смены шлифовальной шкурки, которая также оснащенной липучкой.

Перед установкой новой шлифовальной шкурки выберите ткань липучки на дельте подошвы 8 для обеспечения оптимального сцепления. Приложите шлифовальную шкурку с одной стороны дельта подошвы 8 заподлицо с краем подошвы, затем наложите всю шлифовальную шкурку на подошву и хорошо прижмите.

Для обеспечения оптимального отсоса пыли следите за совпадением отверстий в шлифовальной шкурке с отверстиями в дельта подошве. Для снятия шлифовальной шкурки возьмитесь за кончик шкурки и снимите шкурку с дельта подошвы 8.



ВНИМАНИЕ! Проверяйте прочную посадку рабочего инструмента. Неправильно или ненадежно закрепленные рабочие инструменты могут во время работы разболтаться и подвергнуть Вас опасности.

Пиление

Перед пилением всегда проверяйте материалы на наличие посторонних предметов, таких, как гвозди, шурупы или используйте насадки по металлу. Для пиления древесины и ее производных используются насадки для дерева. Не давите сильно на инструмент во время пиления.

Чрезмерное повышенное давление на инструмент не приводит к повышению производительности.

Шлифование

Производительность выборки материала и внешний вид шлифовальной поверхности определяется выбором шлифовальной бумаги и прилагаемым давлением.

Только качественные шлифовальные листы дают хорошую производительность шлифования и увеличивают срок службы инструмента.

Чрезмерное повышение давления шлифования не приводит к повышению производительности шлифования, а приводит к повышенному износу машины и шлифовального листа.

При выборочном шлифовании в определенном месте, шлифовальный лист может сильно греться, чтобы исключить этот фактор нужно уменьшить частоту колебаний и регулярно охлаждать шлифовальный лист. Шлифовальный лист, используемый по металлу нельзя применять по другим материалам.

Шабрение

Для шабрения выберите высокую частоту колебаний. Для шабрения поверхности мягких материалов (древесины) используйте наименьший угол и небольшое давление, иначе шабер может врезаться в поверхность.



ВНИМАНИЕ! При работе с инструментом рекомендуется использовать строительный пылесос. Использование пылесоса при работе инструмента продлит срок службы инструмента.

При обработке материалов пыль которых опасна для здоровья, использование строительного пылесоса и респиратора обязательно.



ВНИМАНИЕ! Держите электроинструмент за изолированные поверхности захвата во время работы, при которой инструмент может задеть скрытые электропровода или собственный сетевой кабель. Контакт с токопроводящим проводом может привести к поражению электротоком.

6.5 РЕКОМЕНДАЦИИ ПО ЭКСПЛУАТАЦИИ

Обрабатываемая деталь должна быть надежно зафиксирована. Если вес или габариты детали недостаточны для надежной фиксации, зафиксируйте ее при помощи струбцин или других приспособлений для фиксации.

Во время работы крепко держите машину обеими руками.

Включите инструмент и дождитесь, пока электродвигатель передет в устойчивую работу.

Установите частоту колебаний инструмента, вращая регулировочное колесо 4 (рис. 1), положение «1» обозначает самую низкую, а позиция «6» самую высокую частоту.

Затем осторожно опустите машину на обрабатываемую поверхность, не рекомендуется прилагать излишние усилия. Оказание чрезмерного давления может привести к заеданию, перегреву электродвигателя, вибрации машины и к повреждению обрабатываемой детали.

Не перекрывайте и не загораживайте стружкоотводящее отверстие в неподвижном кожухе. Пыль от бука и дуба вредна для здоровья поэтому подключайте пылеотсасывающее устройство.

6.6 РЕКОМЕНДАЦИИ ПО ОКОНЧАНИИ РАБОТЫ :

- убедитесь, что выключатель находится в положении «Выключено»;
- очистите машину и её дополнительные принадлежности от грязи.

Шумовые и вибрационные характеристики приведены в т. 3.

Указанный в настоящем руководстве по эксплуатации уровень шума и вибрации измерен по методике измерения, прописанной в стандарте, и может быть использован для сравнения. Однако если машина будет использована для выполнения других работ с применением ра-

бочих инструментов, не предусмотренных изготовителем, или техническое обслуживание не будет отвечать предписаниям, то уровень вибрации может быть иным.

8

ОБСЛУЖИВАНИЕ



ВНИМАНИЕ! До начала работ по техобслуживанию, смене инструмента и т.д., а также при транспортировании машины выключатель должен находиться в положении «Выключено». Для обеспечения качественной и безопасной работы следует постоянно содержать электроинструмент и вентиляционные отверстия в чистоте.

- Проверка машины: Использование изношенного инструмента снижает эффективность выполняемой работы и может привести к повреждению двигателя. При обнаружении сильного износа необходимо заменить инструмент.

- Уход за электродвигателем: Необходимо особенно бережно относиться к электродвигателю, избегать попадания воды или масла в его обмотки.

- После работы тщательно продувайте машину сильной струей сухого воздуха.

- Вентиляционные отверстия электроинструмента должны находиться всегда открытыми и чистыми.



ВНИМАНИЕ! В случае возникновения нештатной ситуации, такой как резкое повышение температуры, появления запаха гари, дыма или пламени, немедленно выключите машину и отсоедините от источника питания.

Возможные неисправности

Неисправность	Вероятная причина	Способ устранения
Машина не включается.	Нет напряжения в сети.	Проверить автомат питания.
	Неисправен выключатель.	
	Неисправен электродвигатель.	
Повышенный шум редуктора.	Износ/поломка деталей редуктора.	Обратиться в мастерскую.
Сильный нагрев двигателя.	Длительная работа с некачественным рабочим инструментом или насадками.	Заменить рабочий инструмент или насадку.



ВНИМАНИЕ! Все виды ремонта и технического обслуживания машины должны производиться квалифицированным персоналом уполномоченных ремонтных мастерских.

9

ХРАНЕНИЕ ТРАНСПОРТИРОВАНИЕ И РЕАЛИЗАЦИЯ

9.1. Машину необходимо хранить в сухом помещении, защищённом от прямых солнечных лучей и атмосферных осадков. Рекомендуется хранить машину в фирменной упаковке, при температуре окружающей среды от 0°C до +45°C и относительной влажности воздуха не более 85%.

9.2. Транспортируйте машину в фирменной упаковке. Транспортировка должна осуществляться при температуре окружающей среды от -20°C до +40°C.

9.3. Реализация машины может осуществляться через розничную торговую сеть по общим правилам торговли непродовольственными товарами, а также на условиях прямых поставок оптовым покупателям со склада продавца (импортёра).

10

ПРИНАДЛЕЖНОСТИ И ИНСТРУМЕНТ

Для эффективной и безопасной работы машины используйте только тот рабочий инструмент и насадки, которые рекомендованы поставщиком (изготовителем). Каталог данных материалов можно найти на официальном сайте ТМ «ИНТЕРСКОЛ».

Машина, выработавшая назначенный срок службы, подлежит утилизации в соответствии с правилами, установленными природоохранным и иным законодательством страны, в которой машина эксплуатируется.

ООО «КЛС-Трейд»
141402, МО, г/о Химки, ул. Ленинградская, стр. 25,
пом.10

765.00.01.01.00Р
В:16122022